

## Instrukcja użytkowania Chłodziarko-zamrażarka



Proszę **koniecznie** przeczytać instrukcję użytkowania i montażu przed ustawieniem - instalacją - pierwszym uruchomieniem. Dzięki temu można uniknąć zagrożeń i uszkodzeń.

# Spis treści

---

<b>Wskazówki bezpieczeństwa i ostrzeżenia</b> .....	4
<b>Ochrona środowiska naturalnego</b> .....	16
<b>Instalacja</b> .....	17
Miejsce ustawienia .....	17
Klasa klimatyczna .....	18
Wymagania wentylacyjne .....	18
Ustawianie kilku urządzeń chłodniczych .....	19
Przekładanie zawiasów drzwi .....	19
Przyściennne elementy dystansowe .....	19
Ustawianie urządzenia chłodniczego .....	20
Wyrównywanie urządzenia chłodniczego .....	20
Wymiary urządzenia .....	21
Podłączenie elektryczne .....	23
<b>Oszczędzanie energii</b> .....	24
<b>Opis urządzenia</b> .....	26
Przegląd urządzenia .....	26
Organizacja wnętrza .....	29
Przekładanie półki w drzwiach/półki na butelki .....	29
Przesuwanie lub wyjmowanie uchwytu na butelki .....	29
Przekładanie półek .....	29
Przekładanie filtra zapachów .....	29
Wyjmowanie szuflady na owoce i warzywa (VeggieBox) .....	30
Wyposażenie dostarczone wraz z urządzeniem .....	30
Wyposażenie dodatkowe .....	30
<b>Włączanie i wyłączanie urządzenia chłodniczego</b> .....	32
Przed pierwszym użyciem .....	32
Włączanie urządzenia chłodniczego .....	32
<b>Prawidłowa temperatura</b> .....	34
Wskazanie temperatury .....	35
Ustawianie temperatury .....	35
Zmiana temperatury w komorze chłodzenia .....	35
Możliwe wartości ustawień: .....	36
<b>Stosowanie funkcji SuperFrost</b> .....	37
<b>Korzystanie z trybu Eco</b> .....	38
<b>Alarm temperaturowy i alarm drzwi</b> .....	39
Alarm drzwi .....	40

<b>Przechowywanie żywności w komorze chłodzenia</b> .....	41
Różne obszary chłodzenia .....	41
Niezalecane do przechowywania w komorze chłodzenia .....	42
Wskazówki dotyczące zakupu produktów spożywczych .....	42
Prawidłowe przechowywanie produktów spożywczych .....	42
<b>Zamrażanie i przechowywanie</b> .....	43
Co się dzieje przy zamrażaniu świeżych produktów spożywczych? .....	43
Maksymalna zdolność mrożenia .....	43
Przechowywanie gotowych mrożonek .....	43
Zamrażanie świeżych produktów spożywczych .....	44
Czas przechowywania zamrożonych produktów spożywczych .....	45
Stosowanie wyposażenia .....	46
Przygotowywanie kostek lodu .....	46
<b>Odmrażanie</b> .....	47
<b>Czyszczenie i konserwacja</b> .....	48
Wskazówki dotyczące środków czyszczących .....	48
Przygotowanie urządzenia chłodniczego do czyszczenia .....	49
Czyszczenie wnętrza .....	49
Wyjmowanie i rozkładanie wyposażenia do czyszczenia .....	50
Czyszczenie frontu urządzenia i ścianek bocznych .....	50
Czyszczenie uszczelki drzwi .....	51
Czyszczenie otworów wentylacyjnych .....	51
Po czyszczeniu .....	51
<b>Co robić, gdy</b> .....	52
<b>Przyczyny powstawania hałasu</b> .....	59
<b>Serwis</b> .....	60
Kontakt w przypadku wystąpienia usterki .....	60
Baza danych EPREL .....	60
Gwarancja .....	60

## Wskazówki bezpieczeństwa i ostrzeżenia

---

To urządzenie chłodnicze spełnia wymagania obowiązujących przepisów bezpieczeństwa. Nieprawidłowe użytkowanie może jednak doprowadzić do wyrządzenia szkód osobowych i rzeczowych.

Przed uruchomieniem urządzenia chłodniczego należy uważnie przeczytać dołączoną instrukcję użytkowania i montażu. Zawiera ona ważne wskazówki dotyczące montażu, bezpieczeństwa, użytkowania i konserwacji. Dzięki temu można uniknąć zagrożeń i uszkodzeń urządzenia chłodniczego.

Zgodnie z normą IEC 60335-1 firma Miele wyraźnie zwraca uwagę na to, że należy koniecznie przeczytać rozdział dotyczący instalacji urządzenia chłodniczego oraz wskazówki bezpieczeństwa i ostrzeżenia i bezwzględnie się do nich stosować.

Firma Miele nie może zostać pociągnięta do odpowiedzialności za szkody, które zostaną spowodowane w wyniku nieprzestrzegania tych wskazówek.

Instrukcję użytkowania i montażu należy zachować do późniejszego wykorzystania i przekazać ewentualnemu następnemu posiadaczowi wraz z urządzeniem.

### Użytkowanie zgodne z przeznaczeniem

► Urządzenie chłodnicze jest przeznaczone do użytkowania w gospodarstwach domowych i w domowych warunkach eksploatacyjnych, jak przykładowo:

- w sklepach, biurach i podobnych miejscach pracy,
- w gospodarstwach rolnych,
- przez klientów w hotelach, motelach, pensjonatach i innych typowych otoczeniach mieszkalnych.

To urządzenie nie jest przeznaczone do użytkowania na zewnątrz pomieszczeń.

## Wskazówki bezpieczeństwa i ostrzeżenia

---

▶ Stosować urządzenie wyłącznie w warunkach domowych do chłodzenia i przechowywania produktów spożywczych, jak również do przechowywania mrożonek, do zamrażania świeżych produktów spożywczych i do wytwarzania lodu.

Wszelkie inne zastosowania są niedozwolone.

▶ Urządzenie chłodnicze nie jest przeznaczone do przechowywania i chłodzenia leków, osocza, preparatów laboratoryjnych lub innych substancji lub produktów medycznych w rozumieniu dyrektywy medycznej. Niewłaściwe zastosowanie urządzenia chłodniczego może doprowadzić do uszkodzenia przechowywanych produktów lub ich zepsucia. Poza tym urządzenie chłodnicze nie jest przeznaczone do pracy w obszarach zagrożonych wybuchem.

Miele nie odpowiada za szkody, które zostaną spowodowane przez zastosowanie niezgodne z przeznaczeniem lub nieprawidłową obsługą.

▶ Osoby (włącznie z dziećmi), które ze względu na upośledzenie psychiczne, umysłowe lub fizyczne, czy też brak doświadczenia lub wiedzy, nie są w stanie bezpiecznie obsługiwać urządzenia, muszą być nadzorowane przy korzystaniu z urządzenia.

Osobom tym wolno używać urządzenia bez nadzoru tylko wtedy, gdy zostały poinstruowane w zakresie bezpiecznej obsługi i rozumieją wynikające stąd zagrożenia.

## Wskazówki bezpieczeństwa i ostrzeżenia

---

### Dzieci w gospodarstwie domowym

- ▶ Dzieci poniżej 8 roku życia należy trzymać z daleka od urządzenia, chyba że są pod stałym nadzorem.
- ▶ Dzieciom powyżej ósmego roku życia wolno używać urządzenia bez nadzoru tylko wtedy, gdy jego obsługa została im objaśniona w takim stopniu, że mogą bezpiecznie z niego korzystać. Dzieci muszą być w stanie rozpoznać i zrozumieć możliwe zagrożenia wynikające z nieprawidłowej obsługi.
- ▶ Dzieci nie mogą przeprowadzać zabiegów czyszczenia lub konserwacji urządzenia bez nadzoru.
- ▶ Proszę nadzorować dzieci przebywające w pobliżu urządzenia. Nigdy nie pozwalać dzieciom na zabawy urządzeniem.
- ▶ Niebezpieczeństwo zadławienia! Podczas zabawy materiałami opakowaniowymi (np. folią) dzieci mogą się nimi owinąć lub zadzierzgnąć je na głowie i się udusić. Trzymać materiały opakowaniowe z daleka od dzieci.

## Bezpieczeństwo techniczne

► Obieg czynnika chłodniczego jest sprawdzony pod kątem szczelności. Urządzenie chłodnicze spełnia wymagania obowiązujących norm bezpieczeństwa, jak również odpowiednich dyrektyw Unii Europejskiej.



► To urządzenie chłodnicze zawiera czynnik chłodniczy izobutan (R600a), gaz naturalny przyjazny dla środowiska naturalnego, ale palny. Ten czynnik chłodniczy nie szkodzi warstwie ozonowej i nie zwiększa efektu cieplarnianego.

Zastosowanie tego przyjaznego dla środowiska czynnika chłodniczego częściowo prowadzi do zwiększenia odgłosów pracy urządzenia. Oprócz odgłosów pracy kompresora mogą występować odgłosy przepływu w całej instalacji chłodniczej. Tych efektów nie da się niestety uniknąć, ale nie mają one żadnego wpływu na wydajność urządzenia chłodniczego.

Podczas transportu i zabudowy/instalacji urządzenia chłodniczego należy zwrócić uwagę na to, żeby nie zostały uszkodzone żadne elementy instalacji chłodniczej. Wytryskujący czynnik chłodniczy może doprowadzić do urazów oczu.

W przypadku wystąpienia uszkodzeń:

- Unikać otwartego ognia lub źródeł zapłonu.
- Odłączyć urządzenie chłodnicze od sieci elektrycznej.
- Przewietrzyć przez kilka minut pomieszczenie, w którym stoi urządzenie.
- Powiadomić serwis.

## Wskazówki bezpieczeństwa i ostrzeżenia

---

- ▶ Im więcej czynnika chłodniczego znajduje się w urządzeniu, tym większe musi być pomieszczenie, w którym urządzenie chłodnicze jest ustawione. W razie ewentualnego wycieku w zbyt małych pomieszczeniach może się utworzyć palna mieszanina gazu i powietrza. Na każde 8 g czynnika chłodniczego pomieszczenie musi mieć przynajmniej 1 m<sup>3</sup> kubatury. Ilość czynnika chłodniczego jest zamieszczona na tabliczce znamionowej we wnętrzu urządzenia chłodniczego.
- ▶ Dane przyłączeniowe (zabezpieczenie, częstotliwość, napięcie prądu) na tabliczce znamionowej urządzenia muszą być zgodne z parametrami sieci elektrycznej, żeby urządzenie nie zostało uszkodzone. Proszę je porównać przed podłączeniem. W razie wątpliwości należy się zwrócić do wykwalifikowanego elektryka.
- ▶ Elektryczne bezpieczeństwo urządzenia jest zagwarantowane tylko wtedy, gdy jest ono podłączone do przepisowej instalacji ochronnej. To podstawowe zabezpieczenie jest bezwzględnie wymagane. W razie wątpliwości należy zlecić sprawdzenie instalacji domowej przez wykwalifikowanego elektryka.
- ▶ Możliwa jest czasowa lub stała praca na autonomicznym lub niesynchronizowanym z siecią systemie zasilania (jak np. mikro sieci, systemy rezerwowe). Warunkiem dla takiej eksploatacji jest, żeby system zasilania odpowiadał specyfikacji EN 50160 lub porównywalnej. Środki ochronne przewidziane w instalacji domowej i w tym produkcie Miele muszą być skuteczne w swojej funkcji i działaniu również w trybie pracy autonomicznej lub niesynchronizowanej z siecią, albo muszą być zastąpione przez równoważne środki w instalacji (patrz np. VDE-AR-E 2501-2).
- ▶ Gdy uszkodzony jest przewód zasilający, musi on zostać wymieniony przez specjalistę autoryzowanego przez firmę Miele, żeby uniknąć zagrożeń dla użytkownika.



## Wskazówki bezpieczeństwa i ostrzeżenia

---

- ▶ Gniazda wielokrotne lub przedłużacze nie zapewniają wymaganego bezpieczeństwa (zagrożenie pożarowe). Nie podłączać urządzenia do sieci elektrycznej za ich pośrednictwem.
- ▶ Jeśli na elementy przewodzące prąd elektryczny lub na kabel przyłączeniowy dostanie się wilgoć, może to doprowadzić do zwarcia. Dlatego urządzenia chłodniczego nie należy używać w obszarach narażonych na wilgoć lub pryskającą wodę (np. w garażach, pralniach itp.).
- ▶ To urządzenie nie może być użytkowane w miejscach niestacjonarnych (np. na statkach).
- ▶ Uszkodzenia urządzenia mogą zagrażać bezpieczeństwu użytkownika. Proszę kontrolować urządzenie pod kątem widocznych uszkodzeń. Nigdy nie uruchamiać uszkodzonego urządzenia.
- ▶ To urządzenie chłodnicze nie jest przeznaczone do zabudowy.
- ▶ Przy pracach instalacyjnych i konserwacyjnych oraz naprawach urządzenie musi zostać całkowicie odłączone od sieci elektrycznej. Urządzenie jest odłączone od sieci elektrycznej tylko wtedy, gdy:
  - bezpieczniki instalacji elektrycznej są wyłączone,
  - bezpieczniki topikowe instalacji elektrycznej są całkowicie wykręcone z oprawek,
  - przewód zasilający jest odłączony od sieci elektrycznej.  
W przypadku urządzeń z wtyczką w celu wyjęcia wtyczki z gniazdka należy ciągnąć za wtyczkę, a nie za przewód.
- ▶ Nieprawidłowo przeprowadzone prace instalacyjne i konserwacyjne lub naprawy mogą się stać przyczyną poważnych zagrożeń dla użytkownika.  
Prace instalacyjne i konserwacyjne oraz naprawy mogą być przeprowadzane wyłącznie przez fachowców autoryzowanych przez firmę Miele.
- ▶ W przypadku naprawy urządzenia przez serwis nieposiadający autoryzacji Miele przepadają ew. roszczenia gwarancyjne.

## Wskazówki bezpieczeństwa i ostrzeżenia

---

- ▶ Uszkodzone podzespoły mogą zostać wymienione wyłącznie na oryginalne części zamienne Miele. Tylko w przypadku takich części firma Miele może zagwarantować spełnienie wymagań bezpieczeństwa w pełnym zakresie.
- ▶ Ze względu na szczególne wymagania (np. odnośnie temperatury, wilgotności, odporności chemicznej, ścieralności i wibracji) to urządzenie chłodnicze jest wyposażone w specjalny element świetlny. Ten specjalny element świetlny może być używany wyłącznie do przewidzianych dla niego zastosowań. Nie nadaje się on do oświetlania pomieszczeń. Wymiana może zostać dokonana wyłącznie przez autoryzowanego fachowca lub przez serwis firmy Miele. To urządzenie chłodnicze zawiera kilka źródeł światła, które wykazują przynajmniej klasę efektywności energetycznej F.

### **Prawidłowa instalacja**

- ▶ Zamiany zawiasów stronami (jeśli jest wymagana) należy dokonać zgodnie z dołączoną instrukcją montażu.
- ▶ Ustawiać urządzenie chłodnicze z pomocą drugiej osoby.

## Prawidłowe użytkowanie

- ▶ Urządzenie chłodnicze jest przeznaczone dla określonej klasy klimatycznej (zakresu temperatur otoczenia), której granice muszą być zachowane. Klasa klimatyczna jest zamieszczona na tabliczce znamionowej we wnętrzu urządzenia chłodniczego. Niższa temperatura otoczenia prowadzi do dłuższych przestojów kompresora, tak że urządzenie chłodnicze nie może utrzymać wymaganej temperatury.
- ▶ Otwory wentylacyjne nie mogą być zasłaniane ani zastawiane. Nie będzie wówczas zapewniona prawidłowa cyrkulacja powietrza. Wzrośnie zużycie prądu i nie można wykluczyć uszkodzenia podzespołów.
- ▶ Jeśli w urządzeniu lub w drzwiach urządzenia przechowywane są produkty spożywcze zawierające tłuszcz lub olej, należy uważać na to, żeby ewentualne wycieki tłuszczu ew. oleju nie miały kontaktu z elementami z tworzyw sztucznych urządzenia. Mogą powstać rysy naprężeniowe w tworzywie, tak że tworzywo będzie pękać lub się łamać.
- ▶ Zagrożenie pożarowe i wybuchowe. Nie przechowywać w urządzeniu środków wybuchowych ani żadnych produktów zasilanych gazami palnymi (np. puszek z aerozolem). Łatwo zapalne mieszaniny gazowe mogą zostać zapalone przez podzespoły elektryczne.
- ▶ Zagrożenie wybuchowe. Nie używać w urządzeniu żadnych elektrycznych urządzeń grzewczych (np. do wytwarzania sorbetów). Może dojść do iskrzenia.
- ▶ Niebezpieczeństwo zranień i uszkodzeń. Nie przechowywać w komorze mrożenia żadnych puszek ani butelek z napojami zawierającymi dwutlenek węgla lub z płynami, które mogą zamrznąć. Puszki lub butelki mogą popękać.
- ▶ Niebezpieczeństwo zranień i uszkodzeń. Butelki, które zostały włożone do komory mrożenia w celu szybkiego schłodzenia, należy z powrotem wyjąć najpóźniej po jednej godzinie. Butelki mogą popękać.

## Wskazówki bezpieczeństwa i ostrzeżenia

---

- ▶ Niebezpieczeństwo zranień. Nie dotykać zamrożonych produktów ani elementów metalowych mokrymi rękami. Ręce mogą przymarznąć.
- ▶ Niebezpieczeństwo zranień. Nigdy nie brać do ust kostek lodu ani lodów na patyku, szczególnie lodów wodnych, bezpośrednio po wyjęciu z komory mrożenia. Ze względu na bardzo niską temperaturę mrożonek wargi lub język mogą przymarznąć.
- ▶ Nie zamrażać ponownie rozmrożonych częściowo lub całkowicie produktów spożywczych. Należy je zużyć tak szybko, jak to możliwe, ponieważ tracą one wartości odżywcze i się psują. Rozmrożone produkty spożywcze można z powrotem zamrozić po ugotowaniu lub upieczeniu.
- ▶ W przypadku zjedzenia zbyt długo przechowywanej żywności istnieje ryzyko zatrucia pokarmowego.  
Czas przechowywania zależy od wielu czynników, jak stopień świeżości, jakość produktów spożywczych i temperatura przechowywania. Proszę zwrócić uwagę na datę przydatności do spożycia i na wskazówki dotyczące przechowywania zamieszczone na opakowaniu przez producenta żywności.

### Części zamienne i akcesoria

- ▶ Stosować wyłącznie oryginalne wyposażenie Miele. Jeśli zostaną dobudowane lub wbudowane inne elementy, przepadają roszczenia wynikające z gwarancji, rękojmi i/lub odpowiedzialności za produkt.
- ▶ Firma Miele gwarantuje dostępność zapewniających funkcjonalność części zamiennych przez okres do 15 lat, ale przynajmniej 10 lat, po wycofaniu serii posiadanego przez Państwa urządzenia chłodniczego.

## Czyszczenie i konserwacja

- ▶ Uszczelkę drzwi należy chronić przed olejami i tłuszczami. Pod ich wpływem uszczelka z biegiem czasu stanie się porowata.
- ▶ Para z myjki parowej może się dostać na elementy przewodzące prąd elektryczny i spowodować zwarcie. Nigdy nie stosować myjki parowej do czyszczenia urządzenia.
- ▶ Ostro zakończone lub spiczaste przedmioty uszkodzą wytwornicę zimna i urządzenie stanie się niezdatne do użytku. Dlatego nie należy używać ostro zakończonych ani spiczastych przedmiotów w celu:
  - usunięcia warstwy szronu i lodu,
  - podważenia przymarzniętych pojemników na kostki lodu i produktów spożywczych.
- ▶ Przy odmrażaniu nigdy nie wstawiać do urządzenia elektrycznych urządzeń grzewczych ani świec. Tworzywo sztuczne zostanie uszkodzone.
- ▶ Nie stosować żadnych odmrażaczy w aerozolu ani środków do odladzania. Mogą one wytwarzać wybuchowe gazy, zawierać rozpuszczalniki lub spalnicze albo zagrażać zdrowiu.

# Wskazówki bezpieczeństwa i ostrzeżenia

---

## Transport

- ▶ Urządzenie należy zawsze transportować na stojąco w pionie i w opakowaniu transportowym, żeby nie zostały wyrządzone żadne szkody.
- ▶ Niebezpieczeństwo zranień i uszkodzeń. Urządzenie chłodnicze należy transportować z pomocą drugiej osoby, ponieważ ma ono duży ciężar.

## Utylizacja starego urządzenia

- ▶ Bawiące się dzieci mogą się zamknąć w urządzeniu chłodniczym i udusić.
  - Zdemontować drzwi urządzenia.
  - Wyjąć szuflady.
  - Pozostawić półki w urządzeniu chłodniczym, tak żeby dzieci nie mogły się łatwo do niego wspiąć.
  - W razie potrzeby zniszczyć zamek drzwi starego urządzenia chłodniczego. Można dzięki temu zapobiec sytuacji, że bawiące się dzieci zatrzasną się w środku i znajdą się w sytuacji zagrożenia życia.
- ▶ Niebezpieczeństwo porażenia elektrycznego!
  - Odciąć wtyczkę od przewodu zasilającego.
  - Odciąć przewód zasilający od starego urządzenia.
- ▶ Zutylizować wszystko oddzielnie od starego urządzenia.
- ▶ Upewnić się w trakcie i po utylizacji, że urządzenie chłodnicze nie jest odstawione w pobliżu benzyny lub innych palnych gazów i cieczy.

## Wskazówki bezpieczeństwa i ostrzeżenia

► Zagrożenie pożarowe przez wyciek oleju lub czynnika chłodniczego!

Znajdujący się w urządzeniu czynnik chłodniczy i olej są palne. Wyciekający czynnik chłodniczy lub olej przy odpowiednio wysokiej koncentracji i w kontakcie z zewnętrznym źródłem ciepła mogą się zapalić.

Upewnić się w trakcie utylizacji, że obieg chłodniczy nie jest uszkodzony, żeby uniknąć niekontrolowanego wycieku czynnika chłodniczego (dane na tabliczce znamionowej) i oleju.

► Wytryskujący czynnik chłodniczy może doprowadzić do urazów oczu! Nie uszkadzać żadnych elementów instalacji chłodniczej, np. przez:

- nakłuwanie kanałów chłodniczych instalacji chłodniczej,
- przełamywanie rurek instalacji,
- zdrapywanie powłoki.

### Symbol na kompresorze (w zależności od modelu)

Ta wskazówka ma znaczenie wyłącznie dla recyklingu. W normalnym użytkowaniu nie występuje żadne zagrożenie.



► Olej z kompresora w przypadku połknięcia i wnikięcia do dróg oddechowych może doprowadzić do śmierci.

# Ochrona środowiska naturalnego

---

## Utylizacja opakowania transportowego

Opakowanie chroni urządzenie przed uszkodzeniami podczas transportu. Materiały, z których wykonano opakowanie zostały specjalnie dobrane pod kątem ochrony środowiska i techniki utylizacji i dlatego nadają się do ponownego wykorzystania.

Zwrot opakowań do obiegu materiałowego pozwala na zaoszczędzenie surowców i zmniejsza nagromadzenie odpadów.

## Utylizacja starego urządzenia

Urządzenia elektryczne i elektroniczne zawierają wiele cennych materiałów. Zawierają one również określone substancje, mieszaniny i podzespoły, które były wymagane do ich działania i zapewnienia bezpieczeństwa. Wyrzucone do śmieci lub poddane niewłaściwej obróbce mogą zagrażać zdrowiu ludzi oraz środowisku. Dlatego w żadnym razie nie wolno wyrzucać starego urządzenia do śmieci mieszanych.

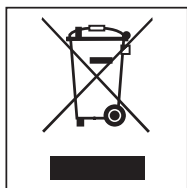

Zamiast tego należy przekazać stare urządzenie do systemu zbierania i utylizacji starych urządzeń elektrycznych i elektronicznych, w punktach prowadzonych przez gminę, sprzedawcę lub firmę Miele. Za usunięcie ewentualnych danych osobowych z utylizowanego urządzenia zgodnie z obowiązującym prawem odpowiada użytkownik.

Proszę zwrócić uwagę na to, żeby instalacja chłodnicza urządzenia chłodniczego nie została uszkodzona do czasu odtransportowania do przepisowej, ekologicznej utylizacji.

W ten sposób można zagwarantować, że zawarty w obiegu chłodniczym czynnik chłodniczy i znajdujący się w kompresorze olej nie zostaną uwolnione do środowiska.

Proszę zatroszczyć się o to, żeby stare urządzenie było zabezpieczone przed dziećmi do momentu odtransportowania. Informuje o tym niniejsza instrukcja użytkowania w rozdziale „Wskazówki bezpieczeństwa i ostrzeżenia“.



## Miejsce ustawienia

 Niebezpieczeństwo uszkodzeń przez wysoką wilgotność powietrza. Przy wysokiej wilgotności powietrza na zewnętrznych powierzchniach urządzenia chłodniczego może się osadzać kondensat.

Ta woda kondensacyjna może doprowadzić do korozji zewnętrznych ścianek urządzenia.

Ustawić urządzenie chłodnicze w suchym i/lub klimatyzowanym pomieszczeniu z wystarczającą wentylacją.

Proszę się upewnić po ustawieniu, że drzwi urządzenia prawidłowo się zamykają, zostały zachowane zalecane przekroje wentylacyjne.

 Zagrożenie pożarowe i ryzyko wyrządzenia uszkodzeń przez urządzenie emitujące ciepło.

Urządzenia emitujące ciepło mogą się zapalić i spowodować pożar urządzenia chłodniczego.

Nie stawiać urządzeń emitujących ciepło jak np. minipiekarniki, kuchenki dwupalnikowe lub tostery na urządzeniu chłodniczym.

 Zagrożenie pożarowe i ryzyko uszkodzeń przez otwarty ogień.

Otwarty ogień może spowodować pożar urządzenia chłodniczego.

Trzymać otwarty ogień, np. świecę, z daleka od urządzenia chłodniczego.

Zalecane jest suche, dobrze wentylowane pomieszczenie.

Przy wybieraniu miejsca ustawienia należy pamiętać, że zużycie energii urządzenia chłodniczego wzrasta, jeśli jest ono ustawione w bezpośrednim sąsiedztwie grzejnika, piecyka lub innego źródła ciepła. Unikać bezpośredniego nasłonecznienia.

Im wyższa jest temperatura otoczenia, tym dłużej pracuje kompresor i tym większe jest zużycie energii.

Przy ustawianiu urządzenia należy poza tym przestrzegać następujących zasad:

- Gniazdo elektryczne musi znajdować się poza obszarem tylnej ścianki urządzenia i w sytuacji awaryjnej musi być łatwo dostępne.
- Wtyczka i przewód zasilający nie mogą dotykać tylnej ścianki urządzenia chłodniczego, ponieważ mogłyby one zostać uszkodzone przez wibracje urządzenia chłodniczego.
- Nie podłączać również żadnych innych urządzeń do gniazd znajdujących w obszarze tylnej ścianki urządzenia.
- Nie umieszczać ani nie używać w obszarze tylnej ścianki urządzenia gniazd wielokrotnych lub listew zasilających ani innych urządzeń elektrycznych (jak np. transformatory oświetleniowe).
- Podłoga w miejscu ustawienia musi być wypoziomowana i płaska i musi się znajdować na tej samej wysokości co sąsiadująca podłoga.

# Instalacja

## Klasa klimatyczna

Urządzenie chłodnicze jest przeznaczone dla określonej klasy klimatycznej (zakresu temperatur otoczenia), której granice muszą być zachowane.

Niższa temperatura otoczenia prowadzi do dłuższych przestojów kompresora. Może to doprowadzić do podwyższenia temperatury w urządzeniu i w efekcie do wyrządzenia szkód.

Klasa klimatyczna jest zamieszczona na tabliczce znamionowej we wnętrzu urządzenia chłodniczego.

Klasa klimatyczna	Temperatura otoczenia
SN	+10 do +32 °C
N	+16 do +32 °C
ST	+16 do +38 °C
T	+16 do +43 °C

Jeśli urządzenie chłodnicze klasy klimatycznej SN jest użytkowane w niższych temperaturach otoczenia (nawet do +5 °C), nadal jest zagwarantowane jego bezusterkowe działanie.

## Wymagania wentylacyjne

 Zagrożenie pożarowe i ryzyko uszkodzeń przez niewystarczającą wentylację.

Gdy urządzenie chłodnicze nie jest wystarczająco wentylowane, kompresor włącza się częściej i pracuje przez dłuższy czas. Prowadzi to do zwiększonego zużycia energii i podwyższenia temperatury roboczej kompresora, co w efekcie może spowodować uszkodzenie kompresora. Zwrócić uwagę na wystarczającą wentylację urządzenia chłodniczego. Proszę bezwzględnie zachować zalecaną wielkość otworów wentylacyjnych.

Otworów wentylacyjnych nie wolno zasłaniać ani zastawiać.

Poza tym należy je regularnie oczyszczać z kurzu.

Powietrze przy tylnej ścianie urządzenia chłodniczego ogrzewa się. Dlatego musi być zapewnione swobodne prowadzenie powietrza (patrz również rozdział „Wymiary urządzenia“).

## Ustawianie kilku urządzeń chłodniczych

⚠ Niebezpieczeństwo uszkodzeń przez kondensat na zewnętrznych ściankach urządzenia.

Przy wysokiej wilgotności powietrza pomiędzy zewnętrznymi ściankami urządzeń chłodniczych może się osadzić kondensat i doprowadzić do korozji.

Zasadniczo nie należy ustawiać **żadnych** urządzeń chłodniczych **bezsrednio** obok siebie z innymi urządzeniami chłodniczymi.

## Przekładanie zawiasów drzwi

⚠ Niebezpieczeństwo zranień i uszkodzeń przy zamianie zawiasów drzwi.

Jeśli zamiana zawiasów drzwi jest przeprowadzana przez jedną osobę, zwiększa się ryzyko zranień i uszkodzeń.

Zamiana zawiasów bezwzględnie powinna być przeprowadzana z pomocą drugiej osoby.

Urządzenie jest dostarczane z prawymi zawiasami. Jeśli zachodzi potrzeba otwierania drzwi na lewą stronę, wówczas należy przełożyć zawiasy (patrz dołączona instrukcja montażu).

## Przyściennne elementy dystansowe

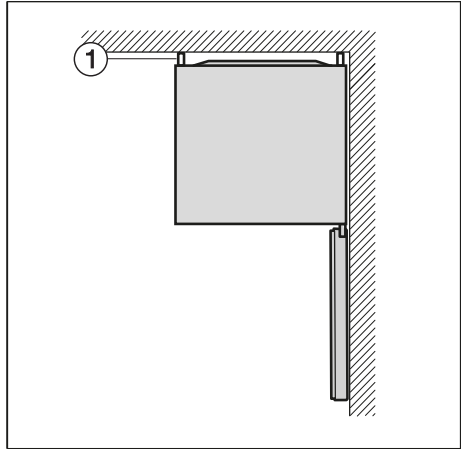

Elementy dystansowe ① na tylnej ściance urządzenia chłodniczego troszczą się o to, żeby zostało osiągnięte deklarowane zużycie energii. Ponadto przy wysokich temperaturach otoczenia unika się tworzenia wody kondensacyjnej.

Z zamontowanymi elementami dystansowymi głębokość urządzenia chłodniczego zwiększa się o ok. 20 mm.

⚠ Niebezpieczeństwo uszkodzeń przez nieprawidłową manipulację. Gdy urządzenie chłodnicze ma przylegać z tyłu, nie wolno montować elementów dystansowych. Usunąć elementy dystansowe z tyłu urządzenia.

Urządzenie chłodnicze nie wymaga z boku żadnego odstępu od ściany. Wszystkie szuflady i półki można mimo to wysunąć.

# Instalacja

## Ustawianie urządzenia chłodniczego

⚠ Niebezpieczeństwo zranień i uszkodzeń przez przewrócenie urządzenia chłodniczego.

Gdy urządzenie chłodnicze jest ustawiane przez jedną osobę, zwiększa się ryzyko zranień i uszkodzeń.

Bezwzględnie ustawiać urządzenie chłodnicze z pomocą drugiej osoby.

⚠ Niebezpieczeństwo uszkodzeń przez uderzenie drzwi urządzenia.

Drzwi urządzenia mogą uderzyć o ścianę pomieszczenia i zostać w ten sposób uszkodzone.

Zabezpieczyć drzwi urządzenia przed uderzeniem, np. przez filcowe odbojniki na ścianie pomieszczenia.

⚠ Niebezpieczeństwo uszkodzenia podłogi.

Przesuwanie urządzenia chłodniczego może doprowadzić do uszkodzenia podłogi.

Przesuwać urządzenie ostrożnie na delikatnych podłogach.

**Wskazówka:** Ustawiać urządzenie chłodnicze wyłącznie w stanie niezaladowanym.

- Ustawić od razu urządzenie chłodnicze możliwie blisko przewidzianego miejsca ustawienia.
- Podłączyć urządzenie chłodnicze do sieci elektrycznej, zgodnie z opisem w rozdziale „Podłączenie elektryczne“.

- Przesunąć urządzenie ostrożnie na przewidziane miejsce ustawienia.
- Ustawić urządzenie chłodnicze elementami dystansowymi bezpośrednio przy ścianie.

## Wyrównywanie urządzenia chłodniczego

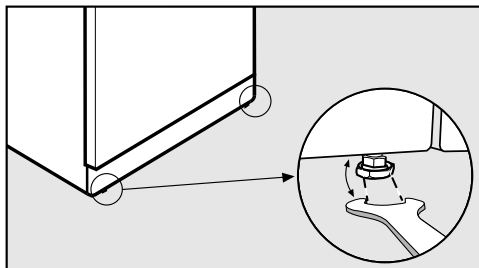

- Wyrównać urządzenie chłodnicze na przednich nóżkach ustawczych za pomocą załączonego klucza płaskiego.

## Wymiary urządzenia

### Wymiary ustawcze/Widok z góry

Wszystkie wymiary podane są w mm.

Prawidłowe działanie urządzenia chłodniczego jest zagwarantowane wtedy, gdy zachowane są podane wymiary przekrojów wentylacyjnych.

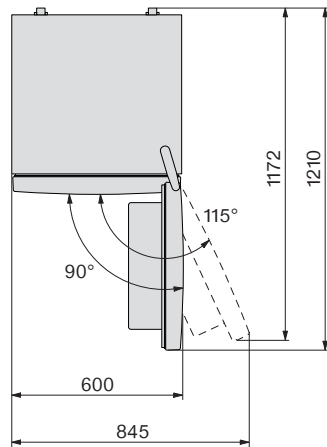
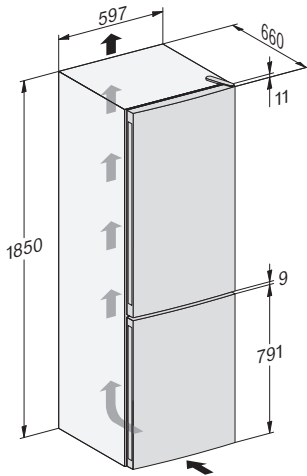

\* Wymiar bez zamontowanych elementów dystansowych. Jeśli są zastosowane dołączone elementy dystansowe, głębokość urządzenia zwiększa się o 20 mm.

# Instalacja

---

## Przyłącza

Wszystkie wymiary podane są w mm.

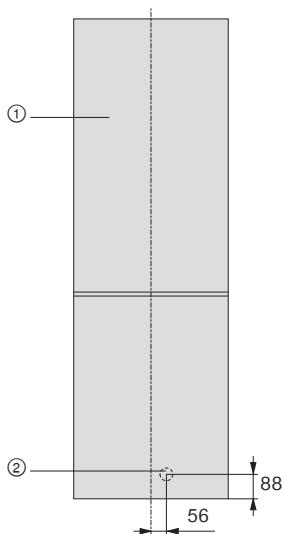

① Widok z przodu

② Przewód przyłączeniowy, długość = 2400 mm

Dłuższy przewód przyłączeniowy jest do nabycia w serwisie Miele.

## Podłączenie elektryczne

Urządzenie chłodnicze jest seryjnie wyposażone we wtyczkę do podłączenia do gniazda ochronnego.

Ustawić urządzenie chłodnicze w taki sposób, żeby gniazdo było łatwo dostępne. Jeśli gniazdo nie jest swobodnie dostępne, proszę się upewnić, że po stronie instalacji dostępne jest urządzenie rozłączające wszystkie bieguny.



**Zagrożenie pożarowe przez przeżranie.**

Zasilanie urządzenia chłodniczego za pośrednictwem gniazd wielokrotnych i przedłużaczy może doprowadzić do przecięcia kabla.

Ze względów bezpieczeństwa nie należy stosować żadnych gniazd wielokrotnych ani przedłużaczy.

Instalacja elektryczna musi być wykonana zgodnie z obowiązującymi normami.

Ze względów bezpieczeństwa zalecamy zabezpieczenie obwodu elektrycznego, do którego przyłączone jest urządzenie chłodnicze, za pomocą wyłącznika różnicowoprądowego (RCD) typu .

Uszkodzony przewód przyłączeniowy może zostać wymieniony wyłącznie na specjalny przewód przyłączeniowy takiego samego typu (dostępny w serwisie Miele). Ze względów bezpieczeństwa wymiana może zostać dokonana wyłącznie przez wykwalifikowanego fachowca lub serwis Miele.

Informacje dotyczące wartości znamionowych i odpowiedniego zabezpieczenia są zamieszczone w tej instrukcji użytkownika lub na tabliczce znamionowej. Porównać te wartości z danymi przyłącza elektrycznego w miejscu instalacji.

W razie wątpliwości należy zasięgnąć opinii elektryka.

Możliwa jest czasowa lub stała praca na autonomicznym lub niezynchronizowanym z siecią systemie zasilania (jak np. mikrosieci, systemy rezerwowe). Warunkiem dla takiej eksploatacji jest zgodność systemu zasilania ze specyfikacją EN 50160 lub porównywalną. Środki ochronne przewidziane w instalacji domowej i w tym produkcie Miele muszą być zapewnione w swojej funkcji i działaniu również w trybie pracy autonomicznej lub niezynchronizowanej z siecią, albo muszą być zastąpione przez równoważne środki w instalacji. Patrz np. opis w aktualnym wydaniu VDE-AR-E 2510-2.

# Oszczędzanie energii

---

## W taki sposób można zaoszczędzić energię:

- Miejsce ustawienia** Przy podwyższonej temperaturze otoczenia urządzenie chłodnicze musi częściej chłodzić i zużywa przy tym więcej energii. Dlatego:
- Ustawiać urządzenie chłodnicze w dobrze wentylowanym pomieszczeniu.
  - Nie ustawiać urządzenia chłodniczego obok źródeł ciepła (grzejnik, kuchenka).
  - Chronić urządzenie chłodnicze przed bezpośrednim nasłonecznieniem.
  - Zastosować się o idealną temperaturę otoczenia około 20 °C.
  - Utrzymywać w czystości otwory wentylacyjne i regularnie oczyszczają je z kurzu.
- Ustawienie temperatury** Im niższa ustawiona temperatura, tym wyższe zużycie energii! Zalecane są następujące ustawienia:
- komora chłodzenia 4 do 5 °C.
  - komora mrożenia -18 °C.
- Użytkowanie** Przez doprowadzenie ciepła i utrudnioną cyrkulację powietrza zwiększa się zużycie energii. Dlatego:
- Zawsze otwierać drzwi urządzenia tylko na tak krótko, jak jest to potrzebne. Dobre ułożenie produktów spożywczych pomaga w orientacji.
  - Zamykać całkowicie drzwi urządzenia po otwarciu.
  - Schłodzić ciepłe potrawy i napoje, zanim zostaną włożone do chłodziarki.
  - Produkty spożywcze wkładać do urządzenia dobrze zapakowane lub dobrze przykryte.
  - Nie przepelniać komór, żeby nie utrudniać cyrkulacji powietrza.
  - Zamrożone produkty wkładać do rozmrażania do komory chłodzenia.



- Przy dokładaniu produktów spożywczych proszę uważać, żeby nie zasłonić szczelin wentylacyjnych.
- Zastosować elementy dystansowe z tyłu urządzenia. Elementy dystansowe na tylnej ściance urządzenia chłodniczego troszczyć się o to, żeby zostało osiągnięte deklarowane zużycie energii.

# Opis urządzenia

## Przegląd urządzenia

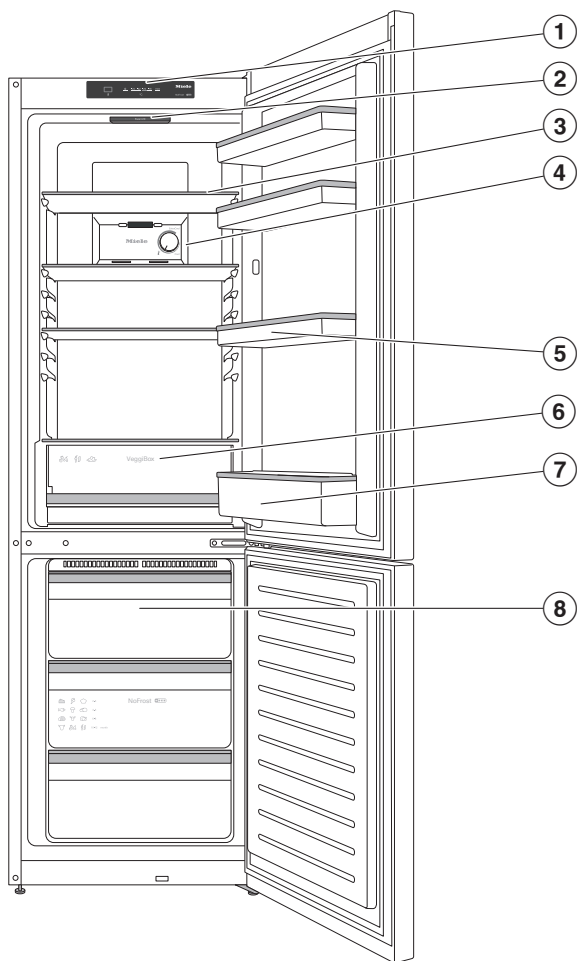

Ten rysunek pokazuje przykładowy model urządzenia.

- ① Panel sterowania
- ② Oświetlenie wnętrza
- ③ Półka
- ④ Regulator chłodzenia dla komory chłodzenia
- ⑤ Półka z wkładką na jajka w drzwiach urządzenia
- ⑥ Szuflada na owoce i warzywa (VeggieBox)
- ⑦ Półka w drzwiach z uchwytem na butelki
- ⑧ Szuflady na mrożonki

## Opis urządzenia

---

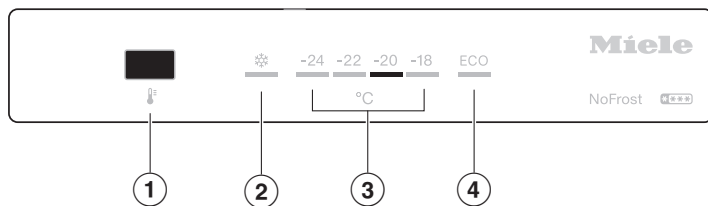

- ① Ustawianie temperatury,  
włączanie/wyłączanie funkcji SuperFrost  
i włączanie/wyłączanie trybu Eco
- ② Wskazanie funkcji SuperFrost
- ③ Wskazanie temperatury dla komory mrożenia
- ④ Wskazanie trybu Eco

## Organizacja wnętrza

### Przekładanie półki w drzwiach/półki na butelki

Półki w drzwiach urządzenia/półki na butelki należy przekładać wyłącznie w stanie niezaladowanym.

- Przesunąć półkę w drzwiach/półkę na butelki do góry i wyjąć ją do przodu.
- Założyć z powrotem półkę w drzwiach/półkę na butelki w dowolnym miejscu.

### Przesuwanie lub wyjmowanie uchwytu na butelki

Paski uchwytu na butelki zapewniają butelkom lepsze podparcie przy otwieraniu i zamykaniu drzwi urządzenia.

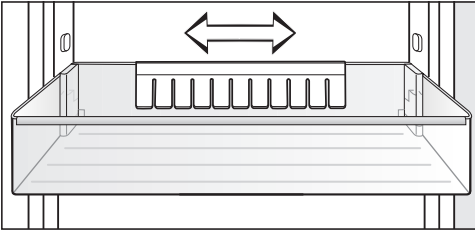

Uchwyt na butelki można przesunąć w lewo lub w prawo. Dzięki temu uzyskuje się więcej miejsca na napoje w kartonach.

Uchwyt na butelki może zostać zupełnie wyjęty (np. do mycia):

- Ściągnąć uchwyt na butelki do góry.

### Przekładanie półek

Półki można przełożyć w zależności od wysokości chłodzonych produktów.

- Lekko unieść półkę z przodu i ją wyciągnąć.
- Założyć ponownie półkę na wybranym miejscu.

Półki są zabezpieczone przed niezamierzonym wyciągnięciem przez ograniczniki wysuwu.

### Przekładanie filtra zapachów

Filtr zapachów z uchwytem KKF-FS (Active AirClean) jest do nabycia jako wyposażenie dodatkowe (patrz punkt „Wyposażenie dodatkowe“).

**W przypadku produktów spożywczych o bardzo silnym zapachu (np. sera pleśniowego), należy zwrócić uwagę na następujące zasady:**

- Uchwyt z filtrami zapachów należy zakładać na półkę, na której są przechowywane te produkty spożywcze.
- W razie potrzeby wymienić filtry zapachów wcześniej.
- Włożyć do urządzenia kolejne filtry zapachów (z uchwytami) (patrz punkt „Wyposażenie dodatkowe“).

Uchwyt na filtry zapachów zakłada się na tylnej listwie ochronnej półki.

- Aby przełożyć filtr zapachów, ściągnąć uchwyt na filtry zapachów do góry z listwy ochronnej.
- Ściągnąć listwę ochronną z półki.
- Założyć listwę ochronną na wybraną półkę.

## Opis urządzenia

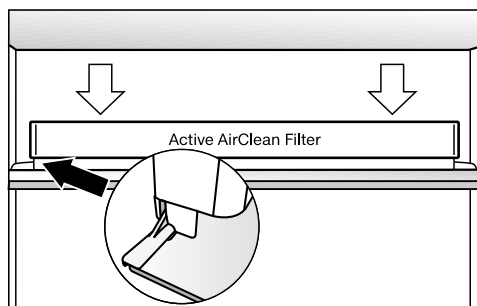

- Założyć uchwyt na listwę ochronną.

### Wymywanie szuflady na owoce i warzywa (VeggieBox)

- Szuflada na owoce i warzywa może zostać całkowicie wyjęta do załadunku i rozładunku oraz do czyszczenia.

### Wyposażenie dostarczone wraz z urządzeniem

Wkładka na jajka (w zależności od modelu)

Uchwyt na butelki

Tacka na kostki lodu

### Wyposażenie dodatkowe

Asortyment Miele obejmuje wiele pomocnych akcesoriów i środków do czyszczenia i pielęgnacji, dostosowanych do urządzenia.

#### Uniwersalna ściereczka mikrofazowa

Ściereczka mikrofazowa jest pomocna przy usuwaniu odcisków palców i lekkich zabrudzeń na frontach ze stali szlachetnej, panelach urządzeń, oknach, meblach, szybach samochodowych itd.

#### Zestaw ściereczek MicroCloth

Zestaw MicroCloth składa się ze ściereczki uniwersalnej, ściereczki do szkła i ściereczki do polerowania.

Ściereczki są szczególnie wytrzymałe. Dzięki wykonaniu z bardzo gęstej mikrofazy mają one wysoką zdolność czyszczenia.

#### MicroCloth HyClean

MicroCloth HyClean to antybakteryjna ściereczka uniwersalna o szczególnie dużej odporności na rozerwanie i zużycie. Może być stosowana na sucho lub na mokro, z lub bez środka czyszczącego.

### **Filtr zapachów z uchwytem KKF-FS (Active AirClean)**

Filtr zapachów neutralizuje nieprzyjemne zapachy w komorze chłodzenia, zapewniając w ten sposób o lepszą jakość powietrza.

### **Wymiana filtra zapachów KKF-RF (Activ AirClean)**

Dostępne są filtry na wymianę pasujące do uchwyty. Wymiana filtra zapachów jest zalecana co 6 miesięcy.

Wyposażenie dodatkowe można zamówić w sklepie internetowym Miele. Te produkty można również nabyć w serwisie Miele (patrz na końcu tej instrukcji użytkownika) lub w sklepach specjalistycznych Miele.

# Włączanie i wyłączanie urządzenia chłodniczego

## Przed pierwszym użyciem

- Usunąć wszystkie materiały opakowaniowe i folie ochronne.
- Wyczyścić wnętrze urządzenia i wyposażenie (patrz rozdział „Czyszczenie i konserwacja“).

Odczekać ok. 1 godzinę po transporcie urządzenia chłodniczego, zanim zostanie ono podłączone.

Dzięki temu można uniknąć ewentualnych usterek w działaniu urządzenia chłodniczego.

## Podłączanie urządzenia chłodniczego

- Podłączyć urządzenie chłodnicze do sieci elektrycznej, zgodnie z opisem w rozdziale „Podłączenie elektryczne“.

## Włączanie urządzenia chłodniczego

Po podłączeniu urządzenia chłodniczego do zasilania rozlega się sygnał ostrzegawczy i miga wskazanie temperatury dla komory mrożenia.

- Nacisnąć przycisk do ustawiania temperatury .

Sygnał ostrzegawczy milknie.

Urządzenie chłodnicze zaczyna chłodzić i ustawia się na ustawioną wstępnie temperaturę.

Gdy tylko zostanie osiągnięta ustawiona temperatura mrożenia, wskazanie temperatury w komorze mrożenia świeci się stale.

Aby temperatura była wystarczająco niska, przed włożeniem pierwszych produktów spożywczych należy schładzać puste urządzenie przez kilka godzin. Pierwsze produkty spożywcze włożyć do urządzenia dopiero wtedy, gdy zostanie osiągnięta ustawiona wstępnie temperatura.

Produkty spożywcze wkładać do komory mrożenia dopiero wtedy, gdy temperatura w komorze mrożenia będzie wystarczająco niska (przynajmniej  $-18\text{ }^{\circ}\text{C}$ ).

## Wyłączanie urządzenia chłodniczego

- Wyjąć wtyczkę z gniazdka.

Chłodzenie i oświetlenie wnętrza zostają wyłączone.



# Włączanie i wyłączanie urządzenia chłodniczego

---

## W razie dłuższej nieobecności

Gdy urządzenie chłodnicze będzie przez dłuższy czas wyłączone, ale nie zostanie umyte, przy zamkniętych drzwiach istnieje ryzyko wytworzenia pleśni.

Konieczniewymyć urządzenie chłodnicze.

Jeśli urządzenie nie będzie używane przez dłuższy czas, należy:

- Wyłączyć urządzenie chłodnicze.
- Wyjąć wtyczkę z gniazdka lub wyłączyć odpowiedni bezpiecznik instalacji domowej.
- Aby zapewnić wystarczającą wentylację i uniknąć wytworzenia nieprzyjemnego zapachu, należy wyczyścić urządzenie chłodnicze i pozostawić je otwarte.

## Prawidłowa temperatura

---

Prawidłowe ustawienie temperatury ma decydujące znaczenie dla okresu przechowywania produktów spożywczych. Wraz ze spadkiem temperatury ulegają spowolnieniu procesy wzrostu mikroorganizmów. Produkty spożywcze nie psują się tak szybko.

Temperatura w urządzeniu chłodniczym podnosi się tym bardziej:

- im częściej i dłużej otwierane są drzwi urządzenia,
- im więcej produktów spożywczych jest przechowywanych,
- im cieplejsze są świeżo dokładane produkty spożywcze,
- im wyższa jest temperatura otoczenia urządzenia chłodniczego. Urządzenie chłodnicze jest przeznaczone dla określonej klasy klimatycznej (zakresu temperatur otoczenia), której granice muszą być zachowane.

### ...w komorze chłodzenia

W komorze chłodzenia zalecamy utrzymywanie temperatury chłodzenia **4 °C**.

### ...w komorze mrożenia

Aby zamrozić świeże produkty spożywcze, wymagana jest temperatura **-18 °C**. Dzięki temu może zostać przedłużony okres trwałości produktów spożywczych i zostaje przy tym zachowana optymalna jakość.

## Wskazanie temperatury

Wskazanie temperatury na panelu sterowania pokazuje zawsze **żądaną** temperaturę.

## Ustawianie temperatury

- Naciskać przycisk ustawiania temperatury  dotąd, aż na wyświetlaczu temperatury dla komory mrożenia zostanie wyświetlona żądana temperatura.

## Zmiana temperatury w komorze chłodzenia

W przypadku zachowania ustawienia regulatora chłodzenia na zaznaczonym miejscu, w komorze chłodzenia panuje średnia temperatura ok. 4 °C.

**Wskazówka:** Jeśli jednak ma być cieplej lub zimniej, temperaturę w komorze chłodzenia można zmienić w niewielkim zakresie.

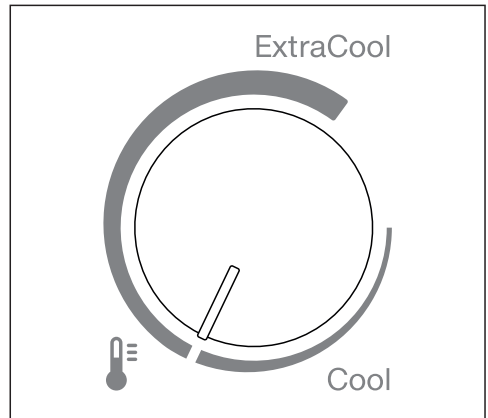

- Obrócić regulator chłodzenia na żądane ustawienie temperatury (Cool do ExtraCool).

Przełączenie regulatora chłodzenia w kierunku ruchu wskazówek zegara prowadzi do obniżenia temperatury w komorze chłodzenia.

**Wskazówka:** Wybrać np. tymczasowo ustawienie ExtraCool, gdy do komory chłodzenia wkłada się na raz większą ilość produktów spożywczych, przy częstym otwieraniu drzwi lub wysokiej temperaturze otoczenia (powyżej 32 °C).

## Prawidłowa temperatura

---

W przypadku zachowania ustawienia regulatora chłodzenia w zaznaczonym miejscu, w komorze chłodzenia uzyskuje się ok. 4 °C.

Przy ustawieniu regulatora chłodzenia na *ExtraCool* może się zdarzyć, że zostaną osiągnięte ujemne temperatury w komorze chłodzenia. Produkty spożywcze mogą zamarznąć. Sprawdzić ustawienie regulatora chłodzenia.

### Możliwe wartości ustawień:

- komora mrożenia: -18 do -24 °C

### Gdy ustawienie temperatury zostanie zmienione:

- Skontrolować wskazanie temperatury po kilku godzinach. Dopiero wtedy ustawią się rzeczywista temperatura.
- po ok. 6 godzinach przy mało napełnionym urządzeniu chłodniczym
- po ok. 24 godzinach przy pełnym urządzeniu chłodniczym

Jeśli po tym czasie temperatura będzie zbyt wysoka lub zbyt niska:

- Ustawić ponownie temperaturę.

## SuperFrost ❄️

Przy włączonej funkcji SuperFrost ❄️ **komora mrożenia** zostanie bardzo szybko schłodzona do najzimniejszej wartości (w zależności od temperatury otoczenia). Urządzenie chłodnicze pracuje z najwyższą możliwą wydajnością chłodzenia i temperatura spada. Wybrać tę funkcję przed zamrażaniem świeżych produktów spożywczych. Dzięki temu produkty spożywcze zostaną szybko przemrożone „na wskroś” i zachowają wartości odżywcze, witaminy, wygląd i smak.

Przy włączonej funkcji SuperFrost ❄️ może dojść do wzmożenia odgłosów urządzenia.

Funkcja SuperFrost ❄️ musi zostać włączona **4–6 godzin przed włożeniem** produktów spożywczych przeznaczonych do zamrożenia. Aby wykorzystać **maksymalną zdolność mrożenia**, funkcja SuperFrost ❄️ musi zostać włączona **24 godziny wcześniej**.

Funkcja SuperFrost ❄️ wyłącza się automatycznie po maksymalnie 60 godzinach. Urządzenie chłodnicze pracuje znowu z normalną wydajnością chłodzenia. Czas do wyłączenia funkcji zależy od ilości świeżo dołożonych produktów spożywczych.

**Wskazówka:** Aby zaoszczędzić energię, funkcję SuperFrost ❄️ można wyłączyć samodzielnie, gdy tylko produkty spożywcze lub napoje zostaną wystarczająco schłodzone.

Nie ma potrzeby włączania funkcji SuperFrost ❄️, gdy:

- dokładane są już zamrożone produkty spożywcze
- dokłada się dziennie nie więcej niż 2 kg produktów spożywczych.

## Włączanie i wyłączanie funkcji SuperFrost ❄️

- Naciskać przycisk do ustawiania temperatury 🌡️ dotąd, aż wskazanie funkcji SuperFrost ❄️ zapali się lub z powrotem zgaśnie.

## Korzystanie z trybu Eco

### Włączanie i wyłączenie trybu Eco dla komory chłodzenia i komory mrożenia

Tryb Eco zaleca się, gdy np. podczas urlopu nie chcą Państwo całkowicie wyłączać urządzenia chłodniczego lub nie jest potrzebna wysoka wydajność chłodzenia. Zużycie energii w trybie Eco jest niższe niż w normalnym trybie pracy.

- Naciskać przycisk do ustawiania temperatury  dotąd, aż wskazanie ECO zapali się lub z powrotem zgaśnie.

Temperatura w komorze mrożenia wzrasta do  $-16\text{ }^{\circ}\text{C}$ .

Temperatura w komorze chłodzenia wzrasta do  $8\text{ }^{\circ}\text{C}$ .

 Zagrożenie zdrowia przez spożycie zepsutych produktów spożywczych.

Przy długotrwałym wzroście temperatury powyżej  $4\text{ }^{\circ}\text{C}$  trwałość i jakość produktów spożywczych w komorze chłodzenia może ulec pogorszeniu.

Zawsze włączać tryb Eco tylko na ograniczony czas.

W tym czasie w komorze chłodzenia nie należy przechowywać żadnych wrażliwych i łatwo psujących się produktów spożywczych, jak owoce, warzywa, ryby, mięso i produkty mleczne.

 Zagrożenie zdrowia przez spożycie zepsutych produktów spożywczych.

Długotrwałe przechowywanie produktów spożywczych w komorze mrożenia przy temperaturze przekraczającej  $-18\text{ }^{\circ}\text{C}$  może prowadzić do ograniczenia okresu przechowywania i pogorszenia jakości żywności.

Zawsze włączać tryb Eco tylko na ograniczony czas.

Przy włączeniu trybu Eco należy zwrócić uwagę na to, czy produkty spożywcze w komorze mrożenia są już dobrze zamrożone.

Nie zamrażać żadnych nowych produktów spożywczych, gdy funkcja Tryb Eco jest włączona.

# Alarm temperaturowy i alarm drzwi

 Zagrożenie zdrowia przez spożycie zepsutych produktów spożywczych.

Jeśli temperatura przez dłuższy czas była wyższa niż  $-18\text{ }^{\circ}\text{C}$ , należy sprawdzić, czy mrożonki nie zostały rozmrożone całkowicie lub częściowo. Termin przydatności do spożycia produktów spożywczych ulega wówczas skróceniu.

Proszę sprawdzić, czy mrożonki nie są rozmrożone częściowo lub całkowicie. W takim przypadku należy zużyć takie produkty spożywcze tak szybko, jak to możliwe, lub poddać je dalszej obróbce (gotowaniu lub pieczeniu), zanim zostaną ponownie zamrożone.

## Alarm temperaturowy

Aby wzrost temperatury w komorze mrożenia nie mógł pozostać niezauważony, urządzenie chłodnicze jest wyposażone w system ostrzegawczy.

Jeśli temperatura w komorze mrożenia osiągnie zbyt wysoki zakres temperaturowy, miga wskazanie temperatury dla komory mrożenia.

Dodatkowo rozlega się sygnał ostrzegawczy, dotąd aż stan alarmowy zostanie zakończony lub nastąpi wcześniejsze wyłączenie sygnału ostrzegawczego.

To, kiedy urządzenie rozpozna zakres temperaturowy jako zbyt wysoki, zależy od ustawionej temperatury.

Sygnał akustyczny i optyczny może się pojawić w następujących sytuacjach:

- Po włączeniu urządzenia chłodniczego temperatura w jednej ze stref temperaturowych zbyt mocno odbiega od ustawionej temperatury.
- Przy układaniu i wyjmowaniu mrożonek napłyne zbyt dużo ciepłego powietrza z pomieszczenia.
- Zamrażana jest większa ilość produktów spożywczych.
- Zamrażane są ciepłe świeże produkty spożywcze.
- Wystąpiła awaria zasilania.
- Urządzenie chłodnicze jest uszkodzone.

Przed wyłączeniem alarmu temperaturowego należy ustalić i usunąć przyczynę alarmu.

Jeżeli sygnał ostrzegawczy będzie Państwu przeszkadzał, można go wcześniej wyłączyć.

■ Nacisnąć przycisk do ustawiania temperatury .

Sygnał ostrzegawczy milknie.

# Alarm temperaturowy i alarm drzwi

---

## Alarm drzwi

Aby uniknąć strat energii w przypadku pozostawienia otwartych drzwi urządzenia i chronić chłodzone produkty przed ogrzaniem, urządzenie chłodnicze jest wyposażone w system ostrzegawczy.

Gdy drzwi urządzenia pozostają otwarte dłużej niż 1 minutę, rozlega się sygnał ostrzegawczy.

Gdy tylko drzwi urządzenia zostaną zamknięte, sygnał ostrzegawczy milknie.

### Wcześniejsze wyłączenie alarmu drzwi

Jeżeli sygnał ostrzegawczy będzie Państwu przeszkadzał, można go wcześniej wyłączyć.

- Nacisnąć przycisk do ustawiania temperatury .

Sygnał ostrzegawczy milknie.



# Przechowywanie żywności w komorze chłodzenia

 Zagrożenie wybuchowe przez łatwo zapalne mieszaniny gazowe.

Łatwo zapalne mieszaniny gazowe mogą zostać zapalone przez podzespoły elektryczne.

Nie przechowywać w urządzeniu środków wybuchowych ani żadnych produktów zasilanych gazami palnymi (np. puszek z aerozolem). Odpowiednie puszki z aerozolem można rozpoznać po nadrukowanym opisie zawartości lub symbolu płomienia.

Ewentualnie wydobywające się gazy mogą zostać zapalone przez podzespoły elektryczne.

 Niebezpieczeństwo uszkodzeń przez produkty spożywcze zawierające tłuszcz lub olej.

Jeśli w urządzeniu lub w drzwiach urządzenia przechowywane są produkty spożywcze zawierające tłuszcz lub olej, mogą wystąpić rysy naprężeniowe w tworzywie, tak że tworzywo będzie pękać lub się łamać.

Zwrócić uwagę na to, żeby ewentualnie wypływający tłuszcz lub olej nie miał kontaktu z plastikowymi elementami urządzenia chłodniczego.

Jeśli cyrkulacja powietrza nie jest wystarczająca, zmniejsza się wydajność chłodzenia i wzrasta zużycie energii.

Nie przechowywać produktów spożywczych zbyt blisko siebie, tak żeby powietrze miało możliwość swobodnej cyrkulacji.

## Różne obszary chłodzenia

### Najcieplejszy obszar

Najcieplejszy obszar w komorze chłodzenia znajduje się bezpośrednio na dole przy drzwiach urządzenia oraz w szufladzie na owoce i warzywa (VeggieBox). Proszę wykorzystywać ten obszar np. do przechowywania masła, żeby pozostawało smarowne, i sera, żeby zachował aromat.

### Najzimniejszy obszar

Najzimniejszy obszar w komorze chłodzenia znajduje się w górnym obszarze i przed wylotami powietrza w tylnej ścianie.

Proszę wykorzystywać te obszary dla wszystkich wrażliwych i łatwo psujących się produktów spożywczych, jak np.:

- ryby, mięso, drób
- wędliny, dania gotowe
- dania i wypieki z jajek i śmietany
- świeże ciasto drożdżowe, ciasto na placek, pizzę
- sery z surowego mleka i inne produkty z surowego mleka
- zapakowane w folię gotowe warzywa
- ogólnie wszystkie świeże produkty spożywcze (których termin przydatności do spożycia odwołuje się do temperatury przechowywania poniżej 4 °C).

# Przechowywanie żywności w komorze chłodzenia

Produkty spożywcze ułożone zbyt ciasno przy wylotach powietrza w tylnej ścianie mogą zamarznąć. Przechowywać produkty spożywcze w taki sposób, żeby nie dotykały tylnej ścianki komory chłodzenia.

## Niezalecane do przechowywania w komorze chłodzenia

Nie wszystkie produkty spożywcze nadają się do przechowywania w temperaturach poniżej 5 °C, ponieważ są one wrażliwe na zimno.

Do takich wrażliwych na zimno produktów spożywczych należą między innymi:

- ananasy, awokado, banany, owoce granatu, mango, melony, papaje, owoce palmowe, owoce cytrusowe (jak cytryny, pomarańcze, mandarynki, grejpfruty)
- owoce dojrzewające
- bakłażany, ogórki, kartofle, papryka, pomidory, cukinia
- twarde ser (jak parmezan).

## Wskazówki dotyczące zakupu produktów spożywczych

Najważniejszym warunkiem dla długiego przechowywania jest świeżość produktów spożywczych w momencie ich magazynowania.

Proszę również zwrócić uwagę na datę trwałości i właściwą temperaturę przechowywania.

W miarę możliwości nie przerywać łańcucha chłodzenia, gdy np. transportuje się produkty spożywcze w ciepłym samochodzie.

## Prawidłowe przechowywanie produktów spożywczych

Produkty spożywcze należy przechowywać w komorze chłodzenia zapakowane lub dobrze przykryte. Dzięki temu unika się przejmowania zapachów, wysuszenia produktów spożywczych i przenoszenia ewentualnych drobnoustrojów. Jest to szczególnie istotne przy przechowywaniu zwierzęcych produktów spożywczych. Proszę uważać na to, żeby szczególnie takie produkty spożywcze jak surowe mięso i ryby nie miały kontaktu z innymi produktami spożywczymi.

Przy prawidłowym ustawieniu temperatury i odpowiedniej higienie można znacznie przedłużyć okres przydatności do spożycia produktów spożywczych, zmniejszając w ten sposób ilość odpadów.

## Owoce i warzywa

Owoce i warzywa mogą być jednak przechowywane bez opakowania w szufladzie na owoce i warzywa (VeggieBox).

## Produkty spożywcze bogate w białko

Proszę pamiętać, że produkty bogate w białko szybciej się psują. Oznacza to, że skorupiaki i małże psują się szybciej niż ryby, a ryby psują się szybciej niż mięso.

## Co się dzieje przy zamrażaniu świeżych produktów spożywczych?

 Zagrożenie zdrowia przez spożycie zepsutych produktów spożywczych.

Jeśli temperatura przez dłuższy czas była wyższa niż  $-18^{\circ}\text{C}$ , należy sprawdzić, czy mrożonki nie zostały rozmrożone całkowicie lub częściowo. Termin przydatności do spożycia produktów spożywczych ulega wówczas skróceniu.

Proszę sprawdzić, czy mrożonki nie są rozmrożone częściowo lub całkowicie. W takim przypadku należy zużyć takie produkty spożywcze tak szybko, jak to możliwe, lub poddać je dalszej obróbce (gotowaniu lub pieczeniu), zanim zostaną ponownie zamrożone.

Świeże produkty spożywcze muszą zostać zamrożone jak najszybciej, aby zachowały wartości odżywcze, witaminy, wygląd i smak.

Jeśli produkt spożywczy został zamrożony szybko, płyny komórkowe mają mniej czasu na wydostanie się z komórek do przestrzeni międzykomórkowej. Komórki kurczą się w znacznie mniejszym stopniu. Przy rozmrażaniu ta niewielka ilość płynu, która wydostała się wcześniej do przestrzeni międzykomórkowej, może powrócić do komórek, tak że utrata soków jest bardzo niewielka. Ponadto tworzy się tylko mała kałuża wody.

## Maksymalna zdolność mrożenia

Aby produkty spożywcze możliwe szybko zamarzały „na wskroś”, nie może zostać przekroczona maksymalna zdolność mrożenia. Maksymalną zdolność mrożenia w ciągu 24 godzin można znaleźć na tabliczce znamionowej „Zdolność mrożenia ... kg/24 h”.

## Przechowywanie gotowych mrożonek

Gdy chcą Państwo przechowywać gotowe mrożonki, już podczas dokonywania zakupu w sklepie należy sprawdzić:

- czy opakowanie nie jest uszkodzone
  - datę przydatności do spożycia
  - temperaturę chłodzenia w chłodziarni sklepowej (musi wynosić  $-18^{\circ}\text{C}$  lub mniej).
- W miarę możliwości mrożonki należy transportować w torbie izolacyjnej i szybko przełożyć do urządzenia chłodniczego.

# Zamrażanie i przechowywanie

## Zamrażanie świeżych produktów spożywczych

### Przed włożeniem

- W przypadku świeżych produktów spożywczych w ilości większej niż 2 kg, 6 godzin przed włożeniem produktów spożywczych należy włączyć funkcję SuperFrost ❄️.
- W przypadku jeszcze większej ilości mrożonek, funkcję SuperFrost ❄️ należy włączyć 24 godziny przed włożeniem produktów spożywczych.

Mrożonki znajdujące się już w urządzeniu uzyskają dzięki temu rezerwę zimna.

- Zamrażać wyłącznie świeże i nieszkodzone produkty spożywcze.

Proszę zwrócić uwagę, że określone produkty spożywcze nie nadają się do zamrażania. Należą do nich np. rodzaje warzyw, które zwykle są spożywane na surowo, jak sałata liściasta lub rzodkiewka.

**Wskazówka:** Aby owoce i warzywa zachowały kolor, smak, aromat i witaminę C, przed zamrożeniem należy je zblanszować. W tym celu warzywa należy wkładać porcjami do wrzącej wody na 2–3 minuty. Następnie wyjąć warzywa i szybko schłodzić w zimnej wodzie. Pozostawić warzywa do obcieknięcia.

## Pakowanie mrożonek

- Produkty należy zamrażać w porcjach.

**Wskazówka:** Aby uniknąć odmrażania żywności, należy wybrać odpowiednie opakowanie (jak np. pojemnik do zamrażania).

- Wycisnąć powietrze z opakowania i zamknąć szczelnie opakowanie.
- Opisać na opakowaniu zawartość i datę zamrożenia.

## Wkładanie mrożonek

Zamrażane produkty spożywcze nie mogą dotykać już zamrożonych produktów spożywczych, aby nie spowodować ich rozmrożenia.

Jeśli szczeliny wentylacyjne są zastawione, zmniejsza się wydajność chłodzenia i wzrasta zużycie energii. Przy dokładaniu mrożonek proszę uważać, żeby nie zasłonić szczelin wentylacyjnych.

- Aby uniknąć przymarzania produktów spożywczych, opakowania należy wkładać suche.
- Zasadniczo mrożonki należy układać w miarę możliwości blisko ścianek bocznych szuflady na mrożonki, żeby mrożonki możliwie szybko przemarzły „na wskroś“.
- Na koniec napełnić produktem do mrożenia torebki lub pojemniki na mrożonki i rozłożyć je w pozostałych szufladach na mrożonki.

## Zamrażanie i przechowywanie

Szuflady na mrożonki należy zawsze wsuwać do oporu, żeby powietrze mogło bez przeszkód krążyć w urządzeniu chłodniczym.

### – mała ilość mrozonek

Zamrażać produkty spożywcze w dolnych szufladach na mrożonki.

- Ułożyć mrożonki płasko na dnie **dolnej** szuflady na mrożonki, żeby możliwe szybko przemarły „na wskroś“.

### – VarioRoom: wkładanie maksymalnej ilości mrozonek (patrz tabliczka znamionowa)

- Najlepiej umieścić produkt do zamrożenia w dolnej szufladzie na mrożonki. Tam mrożonki zostaną zamrożone szczególnie szybko i łagodnie.
- W razie potrzeby wyjąć w tym celu górne szuflady na mrożonki.

### Po zamrażaniu:

- Wyłączyć funkcję SuperFrost ❄.
- Włożyć zamrożone mrożonki do szuflad na mrożonki i wsunąć szuflady z powrotem do urządzenia.

### Czas przechowywania zamrożonych produktów spożywczych

Produkt spożywczy	Czas przechowywania (w miesiącach)
Lód spożywczy	2 do 6
Chleb, wypieki	2 do 6
Sery	2 do 4
Ryby, tłuste	1 do 2
Ryby, chude	1 do 5
Wędliny, szynka	1 do 3
Dziczyzna, wieprzowina	1 do 12
Drób, wołowina	2 do 10
Warzywa, owoce	6 do 18
Zioła	6 do 10

Podane czasy przechowywania stanowią wartości orientacyjne.

W przypadku mrozonek sklepowych decydujący jest czas przechowywania podany na opakowaniu.

Przy stałej temperaturze mrożenia  $-18\text{ }^{\circ}\text{C}$  i odpowiedniej higieny można wykorzystać maksymalny czas przechowywania produktów spożywczych, zmniejszając w ten sposób ilość odpadów.

# Zamrażanie i przechowywanie

---

## Szybkie schładzanie napojów

Butelki, które zostały włożone do komory mrożenia w celu szybkiego schłodzenia, należy z powrotem wyjąć **najpóźniej po jednej godzinie**. Butelki mogą popękać.

## Stosowanie wyposażenia

### Przygotowywanie kostek lodu

- Napęłnić pojemnik na kostki lodu w trzech czwartych wodą i wstawić pojemnik na kostki lodu na dno szuflady na mrożonki.
- Do podważenia przymarznętego pojemnika na kostki lodu zastosować tępy przedmiot, np. trzonek łyżki.

**Wskazówka:** Kostki lodu można łatwo wyjąć z tacki, gdy przytrzyma się ją przez chwilę pod bieżącą wodą.

## **Komora chłodzenia**

Komora chłodzenia odmraża się automatycznie.

Podczas pracy kompresora na tylnej ścianie komory chłodzenia może się utworzyć, w zależności od działania urządzenia, szron i rosa. Nie ma potrzeby ich usuwać, ponieważ odparowują one automatycznie pod wpływem ciepła kompresora.

## **Komora mrożenia**

Urządzenie chłodnicze jest wyposażone w system „NoFrost“, przez co odmrażanie odbywa się automatycznie.

Wytrącająca się z powietrza wilgoć osadza się na parowniku i od czasu do czasu jest automatycznie odmrażana i odparowywana.

Dzięki automatycznemu odmrażaniu komora mrożenia zawsze pozostaje wolna od lodu. Ten szczególny system nie rozmraża produktów spożywczych.

# Czyszczenie i konserwacja

Nie wolno usuwać tabliczki znamionowej znajdującej się we wnętrzu urządzenia chłodniczego. Będzie ona potrzebna w przypadku wystąpienia usterki.

Uważać na to, żeby do elektroniki, oświetlenia ani do otworów wentylacyjnych nie dostała się woda.

 Niebezpieczeństwo uszkodzeń przez wnikającą wilgoć. Para z myjki parowej może uszkodzić tworzywa i podzespoły elektryczne. Nie stosować myjki parowej do czyszczenia urządzenia.

## Wskazówki dotyczące środków czyszczących

We wnętrzu urządzenia chłodniczego stosować wyłącznie środki do czyszczenia i konserwacji obojętne dla żywności.

Aby nie uszkodzić powierzchni, do czyszczenia nie należy stosować **zadnych**:

- środków zawierających sodę, amoniak, kwasy lub chlor
- środków rozpuszczających osady wapienne
- szorujących środków czyszczących (np. proszki i młeczka do szorowania, pumeks)
- środków zawierających rozpuszczalniki
- środków do czyszczenia stali szlachetnej
- środków do czyszczenia zmywarek do naczyń
- aerozoli do czyszczenia piekarników
- środków do mycia szkła
- szorujących twardych gąbek i szczotek (np. zmywaków do garnków)
- środków do ścierania zabrudzeń
- ostrych skrobaków metalowych.

Do czyszczenia zalecamy czystą gąbką czystą ściereczkę oraz ciepłą wodę z dodatkiem płynu do mycia naczyń.



### Przygotowanie urządzenia chłodniczego do czyszczenia

- Wyłączyć urządzenie chłodnicze.
- Wyjąć produkty spożywcze z urządzenia chłodniczego i złożyć je w chłodnym miejscu.
- Do czyszczenia wyjąć wszystkie elementy, które mogą zostać wyjęte.

### Czyszczenie wnętrza

Czyścić urządzenie chłodnicze regularnie, ale przynajmniej raz w miesiącu, a komorę mrożenia po każdym odmrażaniu.

W przypadku dłuższego oddziaływania zabrudzeń ich usunięcie może być więcej niemożliwe.

Powierzchnie mogą się przebarwić lub zmienić.

Zabrudzenia najlepiej jest usuwać od razu.

- Wyczyścić **wnętrze** czystą gąbczastą ściereczką, ciepłą wodą z dodatkiem płynu do mycia naczyń.
- Wszystkie elementy należy myć ręcznie, nie w zmywarce do naczyń.
- Po czyszczeniu zmyć wszystko czystą wodą i wytrzeć do sucha ręcznikiem kuchennym.
- Aby zapewnić wystarczającą wentylację i uniknąć wytworzenia nieprzyjemnego zapachu, należy pozostawić urządzenie chłodnicze otwarte jeszcze przez chwilę.

# Czyszczenie i konserwacja

## Wymowanie i rozkładanie wyposażenia do czyszczenia

### Rozkładanie półki/półki na butelki

Zdjąć listwę ozdobną o wyglądzie stali szlachetnej, zanim włoży się półkę/półkę na butelki do zmywarki do naczyń.

Aby zdjąć listwę ozdobną, należy postępować w następujący sposób:

- Postawić półkę na blacie roboczym.
- Ściągnąć listwę ozdobną zaczynając po jednej stronie.
- Po czyszczeniu zamocować z powrotem listwę ozdobną na półce.

### Rozkładanie półek

- Położyć półkę na miękkiej podkładce (np. na ścierce kuchennej) na blacie roboczym.

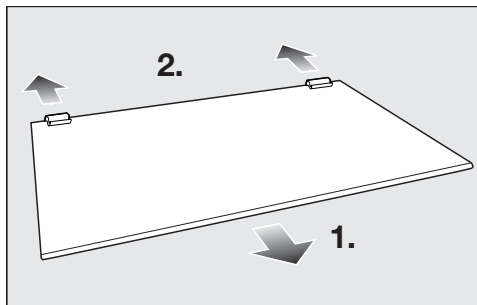

- Przed czyszczeniem półki usunąć listwę plastikową i tylne ograniczniki wysuwu.
1. Ściągnąć listwę plastikową zaczynając z jednej strony.
  2. Ściągnąć tylne ograniczniki wysuwu.

- Po czyszczeniu zamocować z powrotem na półce listwę plastikową i ograniczniki wysuwu.

### Wymowanie szuflad

- Unieść szufladę lekko z przodu i ją wyciągnąć.

## Czyszczenie frontu urządzenia i ścianek bocznych

W przypadku dłuższego oddziaływania zabrudzeń ich usunięcie może być więcej niemożliwe. Powierzchnie mogą się przebarwić lub zmienić. Zabrudzenia na froncie urządzenia i na ściankach bocznych najlepiej jest usuwać od razu.

Wszystkie powierzchnie są wrażliwe na zarysowania i mogą się przebarwić lub zmienić w wyniku kontaktu z nieodpowiednimi środkami czyszczącymi.

Proszę przeczytać informacje w punkcie „Wskazówki dotyczące środków czyszczących“ na początku tego rozdziału.

- Powierzchnie należy czyścić za pomocą czystej ściereczki gąbkowej, ciepłą wodą z dodatkiem płynu do mycia naczyń. Do czyszczenia można także zastosować czystą, wilgotną ściereczkę mikrofibrową bez żadnych środków czyszczących.
- Po czyszczeniu zmyć wszystko czystą wodą i wytrzeć do sucha miękką ściereczką.

## Czyszczenie uszczelki drzwi

 Niebezpieczeństwo uszkodzeń przez nieprawidłowe czyszczenie.

W przypadku potraktowania uszczelki drzwi olejami lub tłuszczami może się ona stać porowata.

Uszczelkę drzwi należy chronić przed olejami i tłuszczami.

- Uszczelkę drzwi należy regularnie myć wyłącznie czystą wodą, a na koniec dokładnie wytrzeć do sucha ściereczką.

## Czyszczenie otworów wentylacyjnych

Osady kurzu zwiększają zużycie energii.

- Otwory wentylacyjne należy regularnie czyścić pędzlem lub odkurzaczem (zastosować w tym celu np. ssawkę pędzlową odkurzacza Miele).

## Po czyszczeniu

- Włożyć wszystkie elementy do urządzenia chłodniczego.
- Włączyć urządzenie chłodnicze.
- Włączyć na jakiś czas funkcję SuperFrost ❄, żeby komora mrożenia szybko się oziębiła.
- Włożyć produkty spożywcze do komory chłodzenia i zamknąć drzwi urządzenia.
- Wsunąć szuflady z mrożonkami do komory mrożenia, gdy tylko temperatura w komorze mrożenia będzie wystarczająco niska.
- Wyłączyć funkcję SuperFrost ❄, gdy tylko w komorze mrożenia zostanie osiągnięta stała temperatura przynajmniej  $-18^{\circ}\text{C}$ .

## Co robić, gdy...

Większość usterek i błędów, do których dochodzi podczas codziennego użytkowania, można usunąć samodzielnie. W wielu przypadkach pozwoli to zaoszczędzić czas i koszty, ponieważ nie ma wówczas potrzeby wzywania serwisu.

Poniższa tabela powinna być pomocna w ustaleniu przyczyn ewentualnych usterek i błędów i ich usunięciu.

Do czasu usunięcia usterki w miarę możliwości nie należy otwierać urządzenia, aby zminimalizować straty zimna tak bardzo, jak tylko jest to możliwe.

Problem	Przyczyna i postępowanie
<b>Urządzenie chłodnicze nie chłodzi i oświetlenie wnętrza nie działa przy otwartych drzwiach urządzenia.</b>	Urządzenie nie jest włączone. Wskazanie temperatury na panelu sterowania nie pokazuje żadnej temperatury. ■ Włączyć urządzenie chłodnicze.
	Wtyczka nie jest prawidłowo włożona do gniazdka. ■ Włożyć wtyczkę do gniazdka.
	Zostało wyzwolone zabezpieczenie instalacji domowej. Urządzenie chłodnicze, instalacja domowa lub inne urządzenie mogą być uszkodzone. ■ Wezwać elektrotechnika lub serwis.
<b>Wskazanie temperatury jest wyświetlane, ale urządzenie chłodnicze nie chłodzi.</b>	Włączony jest tryb pokazowy. Umożliwia on sprzedawcom prezentację urządzenia bez włączonego chłodzenia. Do prywatnego użytku to ustawienie nie jest potrzebne. ■ Przytrzymać przez 10 sekund naciśnięty przycisk ustawiania temperatury  , aż rozlegnie się sygnał akustyczny. ■ Sprawdzić po pewnym czasie, czy urządzenie chłodnicze znowu chłodzi.
<b>Temperatura w urządzeniu chłodniczym mocno odbiega od wybranego ustawienia.</b>	Zasadniczo może minąć kilka godzin, zanim w urządzeniu chłodniczym zapanuje ustawiona wcześniej temperatura. ■ W niektórych przypadkach może być pomocne, gdy urządzenie chłodnicze zostanie wyłączone na 5 minut, a następnie ponownie włączone.
<b>Kompresor włącza się coraz częściej i dłużej, temperatura w urządzeniu jest zbyt niska.</b>	Otworki wentylacyjne są zastawione lub zakurzone. ■ Nie zakrywać otworów wentylacyjnych.

Problem	Przyczyna i postępowanie
	<p>■ Regularnie oczyszczać otwory wentylacyjne z kurzu.</p> <p>Drzwi urządzenia były często otwierane lub dołożono dużą ilość świeżych produktów spożywczych do chłodzenia lub zamrożenia.</p> <p>■ Otwierać drzwi urządzenia tylko w razie potrzeby i tak krótko, jak tylko jest to możliwe.</p> <p>Wymagana temperatura ustawi się z powrotem sama po jakimś czasie.</p>
	<p>Drzwi urządzenia nie są prawidłowo zamknięte. Ewentualnie w komorze mrożenia utworzyła się gruba warstwa lodu.</p> <p>■ Zamknąć drzwi urządzenia.</p> <p>Wymagana temperatura ustawi się z powrotem sama po jakimś czasie.</p> <p>Jeśli utworzyła się już gruba warstwa lodu, pogarsza się wydajność chłodzenia, przez co wzrasta zużycie energii.</p> <p>■ Odmrozić urządzenie chłodnicze i je wyczyścić.</p>
	<p>Temperatura otoczenia jest zbyt wysoka. Im wyższa jest temperatura otoczenia, tym dłużej pracuje kompresor.</p> <p>■ Przestrzegać wskazówek w rozdziale „Instalacja“, punkt „Miejsce ustawienia“.</p>
	<p>Temperatura w urządzeniu chłodniczym jest ustawiona zbyt nisko.</p> <p>■ Skorygować ustawienia temperatury.</p>
	<p>Zamrażano na raz większą ilość produktów spożywczych.</p> <p>■ Przestrzegać wskazówek w rozdziale „Zamrażanie i przechowywanie“.</p>
	<p>Funkcja SuperFrost ❄️ jest jeszcze włączona.</p> <p>■ Aby zaoszczędzić energię, funkcję SuperFrost ❄️ można wyłączyć samodzielnie wcześniej.</p>

## Co robić, gdy...

Problem	Przyczyna i postępowanie
<b>Kompresor włącza się coraz rzadziej i krócej, temperatura w urządzeniu wzrasta.</b>	<p>To nie jest usterka. Ustawiona temperatura jest zbyt wysoka.</p> <ul style="list-style-type: none"><li>■ Skorygować ustawienia temperatury.</li><li>■ Skontrolować temperaturę ponownie po 24 godzinach.</li></ul>
	<p>Mrożonki zaczynają rozmarzać. Temperatura otoczenia, dla której urządzenie zostało przystosowane, nie została osiągnięta. Kompresor włącza się rzadziej, gdy temperatura otoczenia jest zbyt niska. Dlatego w komorze mrożenia może się zrobić zbyt ciepło.</p> <ul style="list-style-type: none"><li>■ Przestrzegać wskazówek w rozdziale „Instalacja”, punkt „Miejsce ustawienia”.</li><li>■ Podwyższyć temperaturę otoczenia.</li></ul>
<b>Urządzenie chłodnicze jest oblodzone lub we wnętrzu urządzenia tworzy się woda kondensacyjna. Ewentualnie drzwi urządzenia nie zamykają się prawidłowo.</b>	<p>Uszczelka drzwi wysunęła się z rowka.</p> <ul style="list-style-type: none"><li>■ Sprawdzić, czy uszczelka drzwi jest prawidłowo osadzona w rowku.</li></ul>
	<p>Uszczelka drzwi jest uszkodzona.</p> <ul style="list-style-type: none"><li>■ Sprawdzić, czy uszczelka drzwi jest uszkodzona.</li></ul>

## Ogólne problemy z urządzeniem

Problem	Przyczyna i postępowanie
<b>Mrożonka przymarzała.</b>	Opakowanie produktu spożywczego nie było suche przy wkładaniu. <ul style="list-style-type: none"> <li>■ Oddzielić mrożonkę za pomocą tępego przedmiotu, np. trzonka łyżki.</li> </ul>
<b>Boczne ścianki urządzenia chłodniczego wydają się być ciepłe.</b>	To nie jest usterka! W bocznych ściankach urządzenia chłodniczego poprowadzone są rurki, które rozgrzewają się podczas procesu chłodzenia.
<b>Front urządzenia chłodniczego wydaje się być ciepły.</b>	Fronty urządzenia chłodniczego są częściowo lekko ogrzewane, aby zapobiec poceniu w obszarze uszczelki drzwi.
<b>Rozlega się sygnał ostrzegawczy.</b>	Został uaktywniony <b>alarm drzwi</b> . <ul style="list-style-type: none"> <li>■ Zamknąć drzwi urządzenia. Sygnał ostrzegawczy milknie.</li> </ul>
<b>Wskazanie temperatury dla komory mrożenia miga. Dodatkowo rozlega się sygnał ostrzegawczy.</b>	Został uaktywniony <b>alarm temperaturowy</b> : W zależności od ustawionej temperatury w komorze mrożenia jest zbyt ciepło lub zbyt zimno. Przyczyny takiego stanu rzeczy mogą być następujące: <ul style="list-style-type: none"> <li>– Przy układaniu lub wyjmowaniu mrożonek napłynęło zbyt wiele ciepłego powietrza z pomieszczenia.</li> <li>– Zamrażano dużą ilość świeżych produktów spożywczych.</li> <li>– Wystąpiła awaria zasilania.</li> </ul> <ul style="list-style-type: none"> <li>■ Nacisnąć przycisk do ustawiania temperatury .</li> </ul> Sygnał ostrzegawczy milknie. <ul style="list-style-type: none"> <li>■ W zależności od temperatury należy sprawdzić, czy nie nastąpiło całkowite lub częściowe rozmrożenie produktów spożywczych. Jeśli tak się stało, przed ponownym zamrożeniem rozmrożone produkty należy poddać obróbce termicznej (ugotować lub upiec).</li> </ul>



## Co robić, gdy...

Problem	Przyczyna i postępowanie
<b>Komora mrożenia jest tak mocno oblodzona, że nie odmraża się więcej automatycznie.</b>	<p>Drzwi komory mrożenia były bardzo długo otwarte.</p> <ul style="list-style-type: none"><li>■ Wyjąć mrożonki i owinąć je kilkoma warstwami papieru gazetowego lub kołdrą.</li><li>■ Trzymać mrożonki w chłodnym miejscu, aż komora mrożenia znowu będzie gotowa do pracy.</li><li>■ Wyłączyć urządzenie chłodnicze i odsunąć je od ściany.</li><li>■ Otworzyć drzwi komory mrożenia.</li></ul> <p>Po ok. 20 minutach woda z odmrażania zaczyna spływać do tacki ociekowej z tyłu urządzenia.</p> <p>W międzyczasie zebrać wodę z odmrażania za pomocą gąbki.</p> <p>Gdy do tacki ociekowej nie spływa więcej woda z odmrażania, proces jest zakończony.</p> <ul style="list-style-type: none"><li>■ Umyć komorę mrożenia i włączyć ponownie urządzenie chłodnicze.</li></ul>
<b>Na górnej powierzchni urządzenia i półkach w urządzeniu chłodniczym zbiera się woda.</b>	<p>Kombinacja wysokiej wilgotności powietrza i ciepłego otoczenia sprzyja wytwarzaniu kondensatu.</p> <ul style="list-style-type: none"><li>■ Otwierać drzwi urządzenia tylko w razie potrzeby i tak krótko, jak tylko jest to możliwe.</li><li>■ Zebrać wodę za pomocą miękkiej, suchej ściereczki.</li></ul>
<b>Drzwi komory mrożenia nie dają się otworzyć wielokrotnie raz za razem.</b>	<p>To nie jest usterka. Ze względu na efekt zasysania, drzwi urządzenia można otworzyć bez wysiłku dopiero po ok. 1 minucie.</p>



Problem	Przyczyna i postępowanie
<b>Wystąpiła awaria zasilania.</b>	<p>Podczas awarii zasilania temperatura w urządzeniu chłodniczym wzrasta. Skracą się okres przechowywania i jakość produktów spożywczych ulega pogorszeniu.</p> <ul style="list-style-type: none"><li>■ Podczas awarii zasilania urządzenie w miarę możliwości należy trzymać zamknięte i nie dokładać do niego żadnych nowych produktów spożywczych.</li><li>■ Sprawdzić jakość produktów spożywczych po awarii zasilania.</li><li>■ W zależności od temperatury należy sprawdzić, czy nie nastąpiło całkowite lub częściowe rozmrożenie produktów spożywczych. Jeśli tak się stało, przed ponownym zamrożeniem rozmrożone produkty należy poddać obróbce termicznej (ugotować lub upiec).</li><li>■ W razie wątpliwości rozmrożone mrożonki należy wyrzucić.</li></ul>

### Nie działa oświetlenie wnętrza

Problem	Przyczyna i postępowanie
<b>Nie działa oświetlenie wnętrza.</b>	<p>Urządzenie nie jest włączone.</p> <ul style="list-style-type: none"><li>■ Włączyć urządzenie chłodnicze.</li></ul> <p>Oświetlenie wnętrza wyłącza się automatycznie po ok. 10 minutach przy otwartych drzwiach urządzenia ze względu na przegrzanie. Jeśli to nie jest przyczyną, wystąpiła usterka.</p> <div data-bbox="404 464 1038 751" style="border: 1px solid gray; padding: 5px;"><p> Niebezpieczeństwo porażenia prądem przez odsłonięte elementy przewodzące prąd elektryczny.</p><p>Po zdjęciu pokrywki oświetlenia można dotknąć elementów przewodzących prąd elektryczny. Nie usuwać pokrywki oświetlenia. Oświetlenie LED może być wymieniane i naprawiane wyłącznie przez serwis.</p></div> <div data-bbox="404 767 1038 1054" style="border: 1px solid gray; padding: 5px;"><p> Niebezpieczeństwo zranienia przez oświetlenie LED.</p><p>To oświetlenie klasyfikuje się w grupie ryzyka RG 2. Gdy pokrywka jest uszkodzona, może dojść do zranienia oczu.</p><p>Przy uszkodzonej pokrywce lampki nie zaglądać z bliska do oświetlenia za pomocą żadnych instrumentów optycznych (lupy itp.).</p></div> <ul style="list-style-type: none"><li>■ Wezwać serwis.</li></ul>

## Przyczyny powstawania hałasu

Urządzenie chłodnicze wydaje podczas pracy różne odgłosy robocze. Przy niewielkiej wydajności chłodzenia urządzenie chłodnicze pracuje oszczędzając energię, ale dłużej. Głośność jest mniejsza. Przy dużej wydajności chłodzenia produkty spożywcze zostaną szybciej schłodzone. Głośność jest większa.

Normalne odgłosy	Skąd one się biorą?
<b>Wrrrrr...</b>	Warczenie pochodzi z kompresora. Czasami może być nieco głośniejsze, gdy włącza się kompresor.
<b>Bul, bul...</b>	Bulgotanie, chlupotanie lub furczenie pochodzi od czynnika chłodniczego, który przepływa przez rurki instalacji chłodniczej.
<b>Klik...</b>	Klikanie można usłyszeć zawsze wtedy, gdy termostat włącza lub wyłącza kompresor.
<b>Szzzzz...</b>	Cichy szum może pochodzić od przepływu powietrza we wnętrzu urządzenia.
<b>Stuk...</b>	Stukanie słychać zawsze wtedy, gdy w urządzeniu chłodniczym dochodzi do rozprężeń materiałowych.
Proszę pamiętać, że hałasy w układzie chłodniczym związane z pracą kompresora i z przepływem nie są możliwe do uniknięcia.	

Hałas	Przyczyna i postępowanie
<b>Grzechotanie, klekotanie, brzęczenie</b>	Urządzenie nie jest wypoziomowane. Wypoziomować urządzenie za pomocą poziomicy. Zastosować w tym celu nóżki ustawcze pod urządzeniem chłodniczym.
	Urządzenie chłodnicze dotyka innych mebli lub urządzeń. Proszę je odsunąć.
	Szuflady, kosze lub półki chwieją się lub blokują. Sprawdzić wymowane elementy i ewentualnie założyć je ponownie.
	Butelki lub naczynia się dotykają. Rozsunąć je nieco.

## Kontakt w przypadku wystąpienia usterki

W razie wystąpienia usterek, których nie można usunąć samodzielnie, proszę powiadomić np. sprzedawcę Miele lub serwis Miele.

Wizytę technika serwisowego Miele można zamówić online na stronie [www.miele.pl](http://www.miele.pl) w zakładce Serwis.

Dane kontaktowe serwisu Miele znajdują się na końcu tego dokumentu.

Serwis wymaga podania oznaczenia modelu i numeru fabrycznego urządzenia (Fabr./SN/Nr.). Obie te informacje znajdują się na tabliczce znamionowej.

Tabliczka znamionowa znajduje się we wnętrzu urządzenia.

## Wyświetlanie informacji o urządzeniu

Te informacje można znaleźć w trybie ustawień w punkcie Informacje **i** (patrz rozdział „Pozostałe ustawienia“) lub na tabliczce znamionowej we wnętrzu urządzenia chłodniczego.

## Baza danych EPREL

Od 1 marca 2021 informacje dotyczące etykietowania energetycznego i wymogi dotyczące ekoprojektu będą dostępne w europejskiej bazie danych o produktach (EPREL). Bazę danych o produktach można znaleźć pod następującym linkiem: <https://eprel.ec.europa.eu/>. Tutaj zostaną Państwo poproszeni o wprowadzenie identyfikatora modelu dostawcy.

Identyfikator modelu dostawcy znajduje się na tabliczce znamionowej.

<b>Miele</b>			
XXXXXX		Nr. XX/XXXXXXXXXX.	
WEINTEMPERATURSCHRANK/INTERNETISCHES MODELL MULTITEMPERATURE WINE STORAGE CABINET/UNDERCOUNTER TOP ARMOIRE DE MISE EN TEMPERATURES VINSAVIC. ENCASTRABLE SOUS PLAN ARMARIO PLACACIONALMODO. VINOGRANDER POTRBAJO ENMERA BRHBYH TEMEPATYTPHBYH WYK4			
Klasse/Class Classe/Clase SN-ST	Ap-Type/AP-Type AP-Type/AP-Tipo	Bruttinhalt/Gross Capacity Volume Brui/Capacità Bruta XXXX l	Gefrieremengen/Freezing Capacity Pouvoir de Congel/Capac. Congeladora
Netzinhalt Net Capacity Volume Utile Capac. Util	Ges / K / G / W/EN / KALT Tot / R / F / /WINE / CHILL Tot / R / C / /WINE / CHILL Tot / F / C / /WINE / CHILL	<b>R600a: XXg</b>	

## Gwarancja

Okres gwarancji wynosi 2 lata.

Dalsze informacje dotyczące warunków gwarancji w Państwa kraju można uzyskać w serwisie Miele.





Miele Sp. z o.o.  
ul. Czerniakowska 87A  
00-718 Warszawa  
Tel. 22 335 00 00  
[www.miele.pl](http://www.miele.pl)

Miele & Cie. KG  
Carl-Miele-Straße 29  
33332 Gütersloh  
Niemcy

KDN 4071 E el Active, KDN 4074 E ws/el Active, KDN 4174 E  
ws/el Active